



Бытовые климатические системы

Содержание

06	MSZ-LN Premium Inverter
10	MSZ-FH Deluxe Inverter
14	MSZ-EF Design Inverter
18	MSZ-AP Standard Inverter
22	MSZ-HR Classic Inverter
26	MS-GF Classic Без инвертора
28	MFZ-KJ Напольный кондиционер
30	SEZ-M Канальный кондиционер
32	SLZ-M Кассетный кондиционер
34	MLZ-KP Кассетный кондиционер
36	MXZ Мультисистемы с инвертором
40	PUMY-SP Мультисистемы с инвертором
44	Lossnay Приточно-вытяжные установки
48	MELCloud® Возможности дистанционного управления
49	MEview3D Кондиционер в вашем доме за три минуты
50	Премиальный сервис

MITSUBISHI ELECTRIC — признанный лидер систем кондиционирования

Являясь приверженцами инноваций, Mitsubishi Electric на протяжении всей своей истории стремились разрабатывать уникальные продукты и решения и задавать тренды в развитии всей отрасли.

- 1954 Открытие первого завода по производству кондиционеров в Японии
- 1968 Первая сплит-система с внутренним настенным блоком
- 1970 Первая приточно-вытяжная установка Lossnay с рекуперацией тепла
- 1978 Запуск полупромышленной линейки Mr. Slim
- 1984 Первые инверторные кондиционеры Mitsubishi Electric
- 1998 Создание фирменной системы качества Mitsubishi Electric Quality (MEQ)
- 2010 Создание кондиционера с рекордно низким уровнем шума — 19 дБ(А)
- 2017 Старт продаж флагмана бытовой M-серии — MSZ-LN
- 2020 Старт поставок с нового завода в Турции

Знак, заслуживший всемирное уважение

Выработанная годами система качества выстроена на собственных стандартах, более строгих, чем общепринятые, что обеспечивает стабильно высокую производительность и бескомпромиссную надежность.

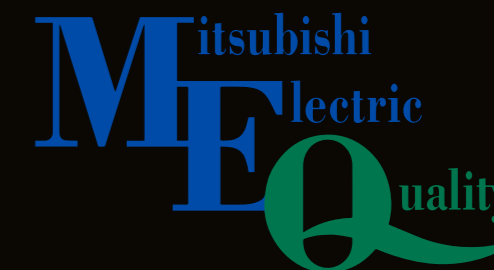

Внутренняя система испытаний продукции Mitsubishi Electric

Инженеры Mitsubishi Electric тщательно тестируют каждую серию кондиционеров в условиях, существенно более сложных, чем реальные условия эксплуатации. Таким образом, приобретая продукцию Mitsubishi Electric, вы получаете гарантию того, что кондиционер прослужит вам долгие годы.



Гарантия качества

Каждый кондиционер, выходящий с конвейера, тестируется на работоспособность в течение 20 минут. Благодаря такому подходу процент брака минимален.

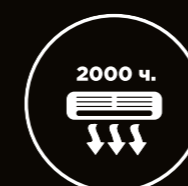

Гарантия надежности

2000 часов непрерывной работы в условиях имитации загрязненных фильтра и теплообменника. Все это время кондиционер не должен перегреваться и отключаться.



Гарантия стабильности

800 часов непрерывной работы при имитации воздействия прямых солнечных лучей. Все это время кондиционер должен работать без перегрева и аварийных отклонений.



Гарантия долговечности

500 часов непрерывного орошения раствором соли. После такой работы на теплообменнике, крыльчатке и других деталях не должно быть следов коррозии.



Гарантия исправности

100 000 км — на такое расстояние рассчитано испытание транспортной нагрузки на сплит-системы.

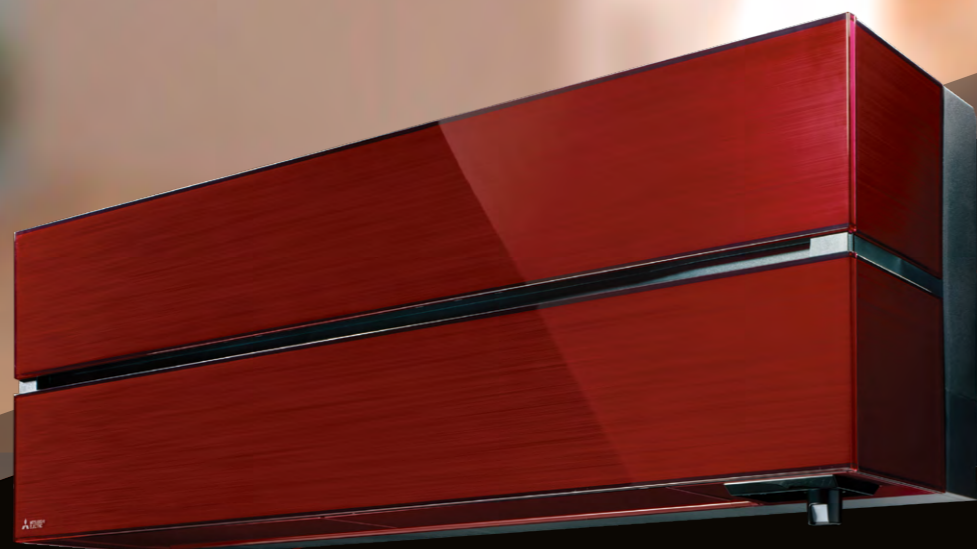

MSZ-LN Premium Inverter

СОЗДАН, ЧТОБЫ БЫТЬ ИДЕАЛОМ

Система кондиционирования воздуха MSZ-LN формирует высший премиальный сегмент на рынке климатической техники. В этой системе сочетаются изящный внешний вид и высочайшие технические характеристики.

Серия Premium Inverter имеет максимальный набор функций и возможностей.



ФИЛЬТР НОВОГО ПОКОЛЕНИЯ

Серия MSZ-LN оснащена уникальной плазменной системой очистки воздуха Plasma Quad Plus, позволяющей быстро избавиться от бактерий, вирусов, аллергенов, пыли, а также задерживает мелкодисперсные частицы, содержащиеся в воздухе около оживленных городских магистралей, предприятий или ТЭЦ. Эффективность фильтра доказана целым рядом независимых лабораторных испытаний.

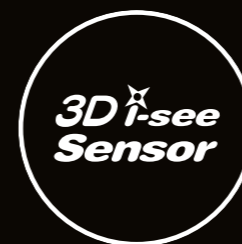

ИНТЕЛЛЕКТУАЛЬНЫЙ ТЕПЛОВИЗОР

Уникальный датчик 3D I-see сканирует весь объем помещения, определяя местоположение людей в комнате. Затем, основываясь на ваших предпочтениях, он самостоятельно направляет поток воздуха на человека либо, наоборот, отводит от него для создания максимального комфорта.



ВСТРОЕННЫЙ WI-FI ИНТЕРФЕЙС

Позволяет использовать смартфон в качестве беспроводного пульта управления с удобным интерфейсом и расширенными возможностями. Удаленное управление реализуется через облачный сервер MELCloud, что удобно для контроля, например, загородного дома.



МИНИМАЛЬНЫЙ УРОВЕНЬ ШУМА

MSZ-LN — идеальный выбор для спальни или детской комнаты, так как уровень шума кондиционера всего 19 дБ(А) (практически не различим для человека).



МАКСИМАЛЬНАЯ ЭНЕРГОЭФФЕКТИВНОСТЬ

Кондиционеры серии Premium Inverter обладают максимальными показателями сезонного коэффициента энергоэффективности в режимах охлаждения (SEER = 10,5) и обогрева (SCOP = 5,2) среди всех бытовых кондиционеров Mitsubishi Electric.



ЗАЩИТА ВНУТРЕННЕГО БЛОКА ОТ ГРЯЗИ И ПЫЛИ

Благодаря специальному покрытию Dual Barrier Coating, внутренние элементы кондиционера остаются чистыми в течение продолжительного времени, и отсутствуют условия для размножения бактерий или появления неприятных запахов.



ДВУХЗОННЫЙ ИНДИВИДУАЛЬНЫЙ КЛИМАТ-КОНТРОЛЬ

Система жалюзи позволяет направить воздушный поток в двух независимых направлениях, создавая комфортные условия для нескольких человек сразу.



ПРЕМИАЛЬНЫЙ ДИЗАЙН И 4 ЦВЕТОВЫХ РЕШЕНИЯ

Дизайн серии MSZ-LN — это сочетание простых форм, строгой геометрии линий и специального комбинированного пластика, который, подобно лакокрасочному покрытию типа «металлик», имеет глубинную структуру и прозрачный верхний слой. Предусмотрено 4 цветовых решения: черный оникс, рубиново-красный и 2 вида белого — перламутровый и классический.



ЭКОЛОГИЧНЫЙ ХЛАДАГЕНТ R32

В модели MSZ-LN используется хладагент R32 со сниженным коэффициентом GWP (Global Warming Potential), который отражает степень воздействия парниковых газов на глобальное потепление. Это значит, что кондиционеры MSZ-LN оказывают значительно меньшее влияние на окружающую среду.

СЕРИЯ PREMIUM INVERTER С НАСТЕННЫМ ВНУТРЕННИМ БЛОКОМ

Внутренний блок (БВ)		MSZ-LN25VG (B/R/V/W)	MSZ-LN35VG (B/R/V/W)	MSZ-LN50VG (B/R/V/W)	MSZ-LN60VG (B/R/V/W)		
Наружный блок (НБ)		MUZ-LN25VG	MUZ-LN35VG	MUZ-LN50VG	MUZ-LN60VG		
Электропитание		220–240 В, 1 фаза, 50 Гц					
Охлаждение	Производительность (мин.–макс.)	кВт	2,5 (1,0–3,5)	3,5 (0,8–4,0)	5,0 (1,0–6,0)	6,1 (1,4–6,9)	
	Потребляемая мощность	кВт	0,485	0,820	1,380	1,790	
	Сезонная энергоэффективность SEER			10,5 (A+++)	9,5 (A+++)	8,5 (A+++)	7,5 (A++)
	Уровень звукового давления БВ	дБ(А)	19-23-29-36-42	19-24-29-36-43	27-31-35-39-46	29-37-41-45-49	
	Уровень звуковой мощности БВ	дБ(А)	58	58	60	65	
	Уровень звукового давления НБ	дБ(А)	46	49	51	55	
	Уровень звуковой мощности НБ	дБ(А)	60	61	64	65	
Нагрев	Расход воздуха БВ	м³/ч	258–714	258–768	342–834	426–942	
	Производительность (мин.–макс.)	кВт	3,2 (0,8–5,4)	4,0 (1,0–6,3)	6,0 (1,0–8,2)	6,8 (1,8–9,3)	
	Потребляемая мощность	кВт	0,580	0,800	1,480	1,810	
	Сезонная энергоэффективность SCOP			5,2 (A+++)	5,1 (A+++)	4,6 (A++)	4,6 (A++)
	Уровень звукового давления БВ	дБ(А)	19-24-29-36-45	19-24-29-36-45	25-29-34-39-47	29-37-41-45-49	
Уровень звуковой мощности БВ	дБ(А)	49	50	54	55		
Уровень звукового давления НБ	дБ(А)	49	50	54	55		
Уровень звуковой мощности НБ	дБ(А)	60	61	64	65		
Расход воздуха БВ	м³/ч	240–864	258–822	324–942	390–942		
Максимальный рабочий ток	А	7,1	9,9	13,9	15,2		
Диаметр труб	жидкость	мм (дюйм)	6,35 (1/4)				
	газ	мм (дюйм)	9,52 (3/8)				
Фреоновый провод между блоками	длина	м	20				
	перепад высот	м	12				
Гарантированный диапазон наружных температур	охлаждение	°С	–10 ~ +46 °С по сухому термометру				
	нагрев	°С	–15 ~ +24 °С по влажному термометру (–20' ~ +24 °С по влажному термометру)				
Завод (страна)	MITSUBISHI ELECTRIC CONSUMER PRODUCTS (THAILAND) CO., LTD (Таиланд)						
Внутренний блок	Потребляемая мощность	Вт	29	29	34	40	
	Размеры Ш×Г×В	мм	890×233×307 (+34)				
	Вес	кг	15,5				
Наружный блок	Размеры Ш×Г×В	мм	800×285×550	800×285×550	800×285×714	840×330×880	
	Вес	кг	35	35	40	55	
	Заводская заправка фреона R32 (7 м)	кг	1,0	1,0	1,25	1,45	

НАРУЖНЫЕ БЛОКИ

MUZ-LN25VG
MUZ-LN35VG

800×285×550 мм



MUZ-LN50VG

800×285×714 мм



MUZ-LN60VG

840×330×880 мм



Совместима с наружными блоками мультисистем **MXZ-2D/3E/4E/5E/6D** и **PUMY-P/SP**.



MSZ-FH Deluxe Inverter

Во все времена, создавая кондиционеры воздуха для дома, компания Mitsubishi Electric преследовала одну цель: естественный комфорт. Многие годы исследований были направлены на изучение особенностей человеческого восприятия и ощущений.

Серия Deluxe воплощает в себе большинство научных и технологических достижений в области очистки воздуха и распределения воздушных потоков.

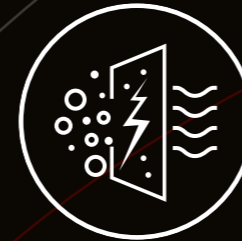

ПЛАЗМЕННЫЙ ФИЛЬТР ОЧИСТКИ ВОЗДУХА

С фирменной системой отчистки воздуха Plasma Quad можно быть уверенным, что в доме будет по-настоящему здоровая атмосфера, так как данный фильтр уничтожает 4 основных источника сезонных заболеваний: бактерии, вирусы, аллергены и пыль.

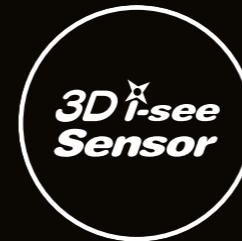

ИНТЕЛЛЕКТУАЛЬНЫЙ ТЕПЛОВИЗОР

Уникальный датчик 3D i-see сканирует весь объем помещения, определяя местоположение людей в комнате. Затем, основываясь на ваших предпочтениях, он самостоятельно направляет поток воздуха на человека либо, наоборот, отводит от него.



ЕСТЕСТВЕННЫЙ ВОЗДУШНЫЙ ПОТОК

Данная функция создает воздушный поток, максимально приближенный к природному, что делает его безопасным для человека. Подобной имитации удалось достичь благодаря очень плавной смене направления и скорости потока воздуха.



НИЗКИЙ УРОВЕНЬ ШУМА

Модели MSZ-FH — одни из самых тихих в линейке кондиционеров Mitsubishi Electric. Уровень шума составляет всего 20 дБ(А), поэтому их часто выбирают для спальных комнат.



МАКСИМАЛЬНЫЙ КЛАСС ЭНЕРГОЭФФЕКТИВНОСТИ

Кондиционеры серии Deluxe Inverter имеют высший класс энергоэффективности в режимах охлаждения и нагрева, демонстрируя одни из высочайших коэффициентов сезонной энергоэффективности в отрасли (SEER = 9,1; SCOP = 5,1).



НЕДЕЛЬНЫЙ ТАЙМЕР

Вы можете настроить автоматическую работу сплит-системы так, чтобы она учитывала ваш личный график и пожелания. Таймер позволяет определить до четырех временных промежутков в течение дня и установить для каждого из них свою целевую температуру.



НЕЗАВИСИМЫЕ ВОЗДУШНЫЕ ЗАСЛОНКИ

Раздельные воздушные заслонки превращают кондиционер в двухзонный климат-контроль, благодаря которому каждый может настроить комфортный для себя режим.



РАБОТА ПРИ НИЗКИХ ТЕМПЕРАТУРАХ

Кондиционеры серии Deluxe Inverter могут эффективно работать даже при отрицательных температурах: они охлаждают помещение даже зимой при температуре до -10°C и поддерживают комфортный микроклимат в период межсезонья в режиме отопления до -15°C на улице.

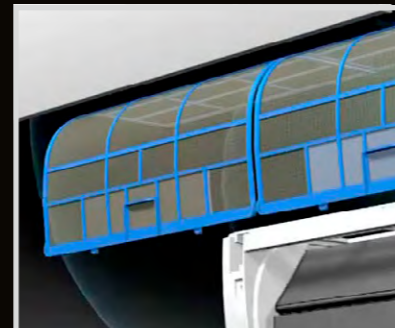

ДЕЗОДОРИРУЮЩИЙ ФИЛЬТР

Совместно с фирменной системой очистки воздуха Plasma Quad в кондиционерах серии Deluxe также установлен специальный дезодорирующий фильтр, который эффективно удаляет различные неприятные запахи — пищевых отходов, рыбы, домашних животных.

СЕРИЯ DELUXE INVERTER С НАСТЕННЫМ ВНУТРЕННИМ БЛОКОМ

Внутренний блок (ВБ)		MSZ-FH25VE2	MSZ-FH35VE2	MSZ-FH50VE2	
Наружный блок (НБ)		MUZ-FH25VE	MUZ-FH35VE	MUZ-FH50VE	
Электропитание		220–240 В, 1 фаза, 50 Гц			
Охлаждение	Производительность (мин.–макс.)	кВт	2,5 (1,4–3,5)	3,5 (0,8–4,0)	5,0 (1,9–6,0)
	Потребляемая мощность	кВт	0,485	0,82	1,38
	Сезонная энергоэффективность SEER		9,1 (A+++)	8,9 (A+++)	7,2 (A++)
	Уровень звукового давления ВБ	дБ(А)	20-23-29-36-42	21-24-29-36-42	27-31-35-39-44
	Уровень звуковой мощности ВБ	дБ(А)	58	58	60
	Уровень звукового давления НБ	дБ(А)	46	49	51
Нагрев	Уровень звуковой мощности НБ	дБ(А)	60	61	64
	Расход воздуха ВБ	м³/ч	234–696	234–696	384–744
	Производительность (мин.–макс.)	кВт	3,2 (1,8–5,5)	4,0 (1,0–6,3)	6,0 (1,7–8,7)
	Потребляемая мощность	кВт	0,58	0,80	1,55
	Сезонная энергоэффективность SCOP		5,1 (A+++)	5,1 (A+++)	4,6 (A++)
	Уровень звукового давления ВБ	дБ(А)	20-24-29-36-44	21-24-29-36-44	25-29-34-39-46
Максимальный рабочий ток		А	10,0	10,0	14,0
	Расход воздуха НБ	м³/ч	240–792	240–792	342–876
Диаметр труб	жидкость	мм (дюйм)	6,35 (1/4)		6,35 (1/4)
	газ	мм (дюйм)	9,52 (3/8)		12,7 (1/2)
Фреоновый провод между блоками	длина	м	20	20	30
	перепад высот	м	12	12	15
Гарантированный диапазон наружных температур	охлаждение		$-10 \sim +46^{\circ}\text{C}$ по сухому термометру		
	нагрев		$-15 \sim +24^{\circ}\text{C}$ по влажному термометру		
Завод (страна)			MITSUBISHI ELECTRIC CONSUMER PRODUCTS (THAILAND) CO., LTD (Таиланд)		
Внутренний блок	Потребляемая мощность	Вт	29	29	31
	Размеры Ш×Г×В	мм	925×234×305 (+17 мм датчик «3D I-SEE»)		
	Диаметр дренажа	мм	16	16	16
	Вес	кг	13,5	13,5	13,5
Наружный блок	Размеры Ш×Г×В	мм	800×285×550	800×285×550	840×330×880
	Вес	кг	37,0	37,0	55,0

НАРУЖНЫЕ БЛОКИ

MUZ-FH25VE
MUZ-FH35VE
800×285×550 мм



MUZ-FH50VE
840×330×880 мм



Совместима с наружными блоками мультисистем **MXZ-2D/3E/4E/5E/6D** и **PUMY-P/SP**.



Серия Design Inverter создана по запросу итальянского подразделения Mitsubishi Electric, где стильный внешний вид изделия является необходимым условием успеха на рынке. Элегантный дизайн, низкий уровень шума и отличные показатели эффективности делают серию Design удачным решением практически для любого интерьера.

MSZ-EF Design Inverter

БЕЗУПРЕЧНО ВЫГЛЯДИТ.
БЕСКОМПРОМИССНО РАБОТАЕТ

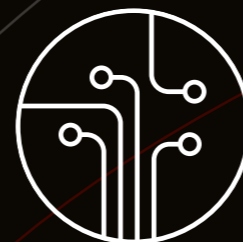

ГАРМОНИЯ ДИЗАЙНА И ТЕХНОЛОГИЙ

Благодаря строгому, но крайне элегантному и изысканному дизайну и трем универсальным цветовым решениям, кондиционеры MSZ-EF гармонично вписываются практически в любой современный интерьер, демонстрируя при этом одни из высочайших показателей эффективности и тишины в своем классе.

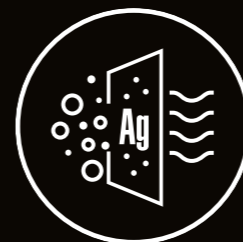

ФИЛЬТР С ИОНАМИ СЕРЕБРА

Бактерицидный фильтр с ионами серебра поможет в поддержании здоровой атмосферы в доме, значительно снижая концентрацию пыли, бактерий и аллергенов в воздухе. Эффективность фильтра протестирована и подтверждена японским институтом BOKEN Quality Evaluation Institute.



ЭКОНОМИЧНЫЙ РЕЖИМ ОХЛАЖДЕНИЯ

С этим режимом можно получить нужную прохладу и тишину при минимальных затратах энергии. Повышая целевую температуру всего на 2 °C, вы снижаете электропотребление на 20%. Жалюзи имеют особый алгоритм работы, так что вы даже не заметите, что температура изменилась, и будете чувствовать себя так же комфортно.

СЕРИЯ DESIGN INVERTER С НАСТЕННЫМ ВНУТРЕННИМ БЛОКОМ



Внутренний блок (ВБ)		MSZ-EF22VE3(B/S/W)	MSZ-EF25VE3(B/S/W)	MSZ-EF35VE3(B/S/W)	MSZ-EF42VE3(B/S/W)	MSZ-EF50VE3(B/S/W)		
Наружный блок (НБ)		Только в составе мультисистем MXZ-D/E	MUZ-EF25VE	MUZ-EF35VE	MUZ-EF42VE	MUZ-EF50VE		
Электропитание		220–240 В, 1 фаза, 50 Гц						
Охлаждение	Производительность (мин.–макс.)	кВт	2,2	2,5 (1,2–3,4)	3,5 (1,4–4,0)	4,2 (0,9–4,6)	5,0 (1,4–5,4)	
	Потребляемая мощность	кВт	-	0,545	0,910	1,280	1,560	
	Сезонная энергоэффективность SEER			-	8,5 (A+++)	8,5 (A+++)	7,7 (A++)	7,2 (A++)
	Уровень звукового давления ВБ	дБ(А)	21-23-29-36-42	21-23-29-36-42	21-24-29-36-42	28-31-35-39-42	30-33-36-40-43	
	Уровень звуковой мощности ВБ	дБ(А)	60	60	60	60	60	
	Уровень звукового давления НБ	дБ(А)	-	47	49	50	52	
Нагрев	Уровень звуковой мощности НБ	дБ(А)	-	58	61	62	65	
	Расход воздуха ВБ	м³/ч	240–630	240–630	240–630	348–618	348–660	
	Производительность (мин.–макс.)	кВт	2,5	3,2 (1,1–4,2)	4,0 (1,8–5,5)	5,4 (1,4–6,3)	5,8 (1,6–7,5)	
	Потребляемая мощность	кВт	-	0,700	0,955	1,460	1,565	
	Сезонная энергоэффективность SCOP			-	4,7 (A++)	4,6 (A++)	4,6 (A++)	4,5 (A+)
	Уровень звукового давления ВБ	дБ(А)	21-24-29-37-45	21-24-29-37-45	21-24-30-38-46	28-30-35-41-48	30-33-37-43-49	
Максимальный рабочий ток		А	-	7,3	8,5	9,5	12,4	
	Диаметр труб	жидкость	мм (дюйм)	6,35 (1/4)			6,35 (1/4)	
	газ	мм (дюйм)	9,52 (3/8)			12,7 (1/2)		
Фреоновый провод между блоками	длина	м	-	20	20	20	30	
	перепад высот	м	-	12	12	12	15	
Гарантированный диапазон наружных температур	охлаждение	°C	-10 ~ +46 °C по сухому термометру					
	нагрев	°C	-15 ~ +24 °C по влажному термометру (-20 ~ +24 °C по влажному термометру)					
Завод (страна)			MITSUBISHI ELECTRIC CONSUMER PRODUCTS (THAILAND) CO., LTD (Таиланд)					
Внутренний блок	Потребляемая мощность	Вт	27	27	31	31	34	
	Размеры Ш×Г×В	мм	895×195×299	895×195×299	895×195×299	895×195×299	895×195×299	
	Вес	кг	11,5	11,5	11,5	11,5	11,5	
Наружный блок	Размеры Ш×Г×В	мм	-	800×285×550	800×285×550	800×285×550	840×330×880	
	Вес	кг	-	30	35	35	54	

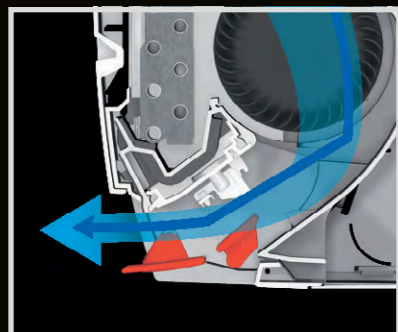

РАВНОМЕРНОЕ РАСПРЕДЕЛЕНИЕ ВОЗДУШНОГО ПОТОКА

Благодаря двум независимым направляющим кондиционер создает воздушный поток, учитывая особенности режимов охлаждения и нагрева.



ВЫСОКАЯ ЭНЕРГОЭФФЕКТИВНОСТЬ

Максимум комфорта при минимальных затратах электроэнергии. Ваши расходы на эксплуатацию снижаются благодаря инверторным технологиям и одним из самых высоких показателей сезонной энергоэффективности в классе.



НЕДЕЛЬНЫЙ ТАЙМЕР

Сплит-систему можно настроить так, чтобы она автоматически включалась и выключалась, когда вам это нужно. Вы можете определить до четырех временных промежутков в течение дня и установить для каждого из них свою целевую температуру.

¹ При установленном в поддон наружного блока электрическом нагревателе для предотвращения замерзания конденсата.

НАРУЖНЫЕ БЛОКИ

MUZ-EF25VE
MUZ-EF35VE
MUZ-EF42VE

800×285×550 мм



MUZ-FH50VE

840×330×880 мм



Совместима с наружными блоками мультисистем MXZ-2D/3E/4E/5E/6D и PUMY-P/SP.



Серия Standard Inverter — это компактные и стильные внутренние блоки, обеспечивающие комфортное и равномерное охлаждение в жару и нагрев в межсезонье, благодаря инверторным технологиям и сложной системе жалюзи. При этом высокие показатели энергоэффективности достигаются при минимальных показателях шума даже в самых небольших типоразмерах, а возможности удаленного управления делают процесс взаимодействия максимально удобным.

НОВАЯ МОДЕЛЬ 2020

MSZ-AP

Standard Inverter

УДИВЛЯЕТ КОМПАКТНОСТЬЮ.
ВПЕЧАТЛЯЕТ ВОЗМОЖНОСТЯМИ



МИНИМАЛЬНЫЙ УРОВЕНЬ ШУМА

Низкий уровень шума крайне важен для детской комнаты, спальни или рабочего кабинета. Именно поэтому идеальный вариант для этих помещений — кондиционер серии AP, так как уровень шума внутренних блоков составляет всего 19 дБ(А), что даже тише шелеста листвы.

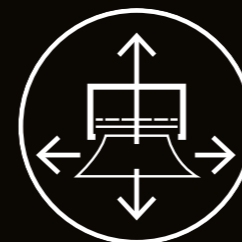

ТЕХНОЛОГИЧНАЯ СИСТЕМА ЖАЛЮЗИ

Модели серии MSZ-AP оснащены двумя направляющими, что помогает точнее управлять воздушным потоком как в горизонтальном, так и в вертикальном направлении.



ВСТРОЕННЫЙ ИНТЕРФЕЙС WI-FI

Модель серии MSZ-AP VGK имеет встроенный модуль Wi-Fi, что позволяет легко управлять настройками кондиционера со смартфона. Используя фирменное приложение MeCloud, можно без проблем начать охлаждение, например, жилой квартиры, еще находясь на работе.



КОМПАКТНЫЙ РАЗМЕР

Модели MSZ-AP15/20VG — самые компактные в линейке кондиционеров Mitsubishi Electric, поэтому идеальны для небольших жилых помещений.



ВЫСОКАЯ ЭНЕРГОЭФФЕКТИВНОСТЬ

Максимум комфорта при минимальных затратах электроэнергии. Ваши расходы на эксплуатацию снижаются благодаря инверторным технологиям и одним из самых высоких показателей сезонной энергоэффективности в классе.



НЕДЕЛЬНЫЙ ТАЙМЕР

Сплит-систему можно настроить так, чтобы она автоматически включалась и выключалась, когда вам это нужно. Вы можете определить до четырех временных промежутков в течение дня и установить для каждого из них свою целевую температуру.



НАПРАВЛЯЮЩИЕ ВОЗДУШНОГО ПОТОКА

Более точное управление воздушным потоком за счёт применения новых элементов системы распределения воздуха.

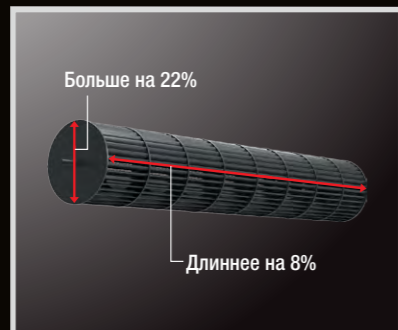

ВЕНТИЛЯТОР

Новая крыльчатка вентилятора имеет больший диаметр и увеличенную длину, благодаря чему улучшились аэродинамические характеристики и сохранен низкий уровень шума.



ТЕПЛООБМЕННИК

В этой модели мы использовали трубы диаметром всего 5 мм, они тоньше на 32%, чем в других кондиционерах. Поэтому толщина теплообменника меньше, а сопротивление воздушному потоку — ниже.

СЕРИЯ STANDARD INVERTER С НАСТЕННЫМ ВНУТРЕННИМ БЛОКОМ

Внутренний блок (ВБ)		MSZ-AP20VG	MSZ-AP25VGK	MSZ-AP35VGK	MSZ-AP42VG(K)	MSZ-AP50VG(K)	MSZ-AP60VG(K)	MSZ-AP71VG(K)	
Наружный блок (НБ)		MUZ-AP20VG	MUZ-AP25VG	MUZ-AP35VG	MUZ-AP42VG	MUZ-AP50VG	MUZ-AP60VG	MUZ-AP71VG	
Электропитание									
Охлаждение	Производительность (мин.–макс.)	кВт	2,0 (0,6–2,7)	2,5 (0,9–3,4)	3,5 (1,1–3,8)	4,2 (0,9–4,5)	5,0 (1,4–5,4)	6,1 (1,4–7,3)	7,1 (2,0–8,7)
	Потребляемая мощность	кВт	0,46	0,60	0,99	1,30	1,55	1,59	2,01
	Сезонная энергоэффективность SEER		8,6 (A+++)	8,6 (A+++)	8,6 (A+++)	7,8 (A++)	7,4 (A++)	7,4 (A++)	7,1 (A++)
	Уровень звукового давления ВБ	дБ(А)	21-26-30-35-42	19-24-30-36-42	19-24-30-36-42	21-29-34-38-42	28-33-36-40-44	29-37-41-45-48	30-37-41-45-49
	Уровень звуковой мощности ВБ	дБ(А)	60	57	57	57	58	65	65
	Уровень звукового давления НБ	дБ(А)	47	47	49	50	52	56	56
	Уровень звуковой мощности НБ	дБ(А)	59	59	61	61	64	69	69
	Расход воздуха ВБ	м³/ч	210–414	294–684	294–684	324–684	360–756	564–1134	576–1116
Нагрев	Производительность (мин.–макс.)	кВт	2,5 (0,5–3,5)	3,2 (1,0–4,1)	4,0 (1,3–4,6)	5,4 (1,3–6,0)	5,8 (1,4–7,3)	6,8 (2,0–8,6)	8,1 (2,2–10,3)
	Потребляемая мощность	кВт	0,60	0,78	1,03	1,49	1,60	1,67	2,12
	Сезонная энергоэффективность SCOP		4,2 (A+)	4,8 (A++)	4,7 (A++)	4,7 (A++)	4,7 (A++)	4,6 (A++)	4,4 (A+)
	Уровень звукового давления ВБ	дБ(А)	21-26-30-35-42	19-24-34-39-45	19-24-31-38-45	21-29-35-40-45	28-33-38-43-48	30-37-41-45-48	30-37-41-45-51
	Уровень звукового давления НБ	дБ(А)	48	48	50	51	52	57	55
Расход воздуха ВБ	м³/ч	222–438	294–774	294–774	318–840	336–840	648–1218	612–1152	
Максимальный рабочий ток	А	7,0	7,1	8,5	9,9	13,6	14,1	16,4	
Диаметр труб	жидкость	мм (дюйм)	6,35 (1/4)						
	газ	мм (дюйм)	9,52 (3/8)						12,7 (1/2)
Фреоновый провод между блоками	длина	м	20	20	20	20	20	30	30
	перепад высот	м	12	12	12	12	12	15	15
Гарантированный диапазон наружных температур	Охлаждение	°С	–10 ~ +46 °С по сухому термометру						
	Нагрев	°С	–15 ~ +24 °С по влажному термометру ¹						
Завод (страна)		Mitsubishi Electric Consumer Products (Thailand) Co., Ltd (Таиланд)	Mitsubishi Electric Air Conditioning Systems Manufacturing Turkey (Турция)			Mitsubishi Electric Consumer Products (Thailand) Co., Ltd (Таиланд) ²			
Внутренний блок	Потребляемая мощность	Вт	19	26	26	32	32	49	45
	Размеры Ш×Г×В	мм	760×178×250	798×219×299				1100×257×325	
	Диаметр дренажа	мм	16	16	16	16	16	16	16
	Вес	кг	8,2	10,5	10,5	10,5	10,5	16	17
Наружный блок	Размеры Ш×Г×В	мм	800×285×550				800×285×714		840×330×880
	Вес	кг	31	31	31	35	40	40	55

¹ При интенсивной эксплуатации в режиме нагрева при отрицательной температуре наружного воздуха рекомендуется устанавливать в поддон наружного блока электрический нагреватель для предотвращения замерзания конденсата.

НАРУЖНЫЕ БЛОКИ



Совместима с наружными блоками мультисистем: MXZ-2D/3E/4E/5E/6D и PUMY-P/SP.



Серия Classic Inverter — доступное качество.

Традиционное качество Mitsubishi Electric, инверторные технологии, которые обеспечивают быстрый выход на режим, низкое электропотребление и отсутствие пусковых токов, комфортный уровень шума — все это укладывается в приемлемую цену.

Там, где требуется высокая надежность и оптимальное сочетание цены и качества, серия Classic Inverter станет наилучшим выбором.

НОВАЯ МОДЕЛЬ 2020

MSZ-HR Classic Inverter

ТОЛЬКО ТО, ЧТО
ДЕЙСТВИТЕЛЬНО ВАЖНО



ВЫСОКАЯ ЭНЕРГОЭФФЕКТИВНОСТЬ

В новой модели серии Classic Inverter MSZ-HR были улучшены показатели сезонной энергоэффективности. Теперь даже модели базовой линейки кондиционеров имеют высокий класс энергоэффективности: «A++» — в режиме охлаждения и «A+» — в режиме нагрева.



ЛЕГЕНДАРНАЯ НАДЕЖНОСТЬ

У нас разработана строгая система качества Mitsubishi Electric Quality, а продукция проходит целый ряд внутренних испытаний. Поэтому вы можете быть уверены в том, что кондиционер прослужит долгие годы.



ЭКОНОМИЧНЫЙ РЕЖИМ ОХЛАЖДЕНИЯ

С этим режимом можно получить нужную прохладу и тишину при минимальных затратах энергии. Повышая целевую температуру всего на 2 °C, вы снижаете электропотребление на 20%. Жалюзи имеют особый алгоритм работы, так что вы даже не заметите, что температура изменилась, и будете чувствовать себя так же комфортно.



**НИЗКИЙ
УРОВЕНЬ ШУМА**

Минимальный уровень шума моделей серии Classic Inverter теперь всего 21 дБ(А), что практически не различимо для человеческого уха.



НОВЫЙ ТИПОРАЗМЕР

Теперь в базовой линейке кондиционеров появилась модель мощностью 4,2 кВт, что позволяет использовать ее для охлаждения средних по площади помещений, как, например, гостиная или кухня в загородном доме.

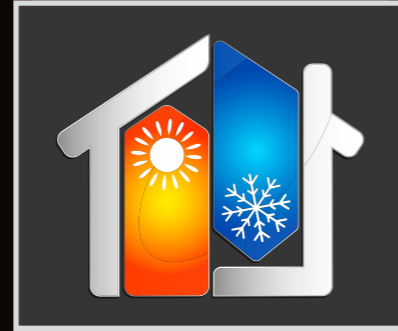

**ШИРОКИЙ ДИАПАЗОН
РАБОЧИХ ТЕМПЕРАТУР**

Системы MUZ-HR имеют расширенный рабочий диапазон температур наружного воздуха (до -10 °С), что позволяет использовать эти системы для охлаждения помещений со значительными теплопритоками в холодное время года. Например, офисные помещения с большой площадью остекления и тепловыделениями от людей и оборудования.

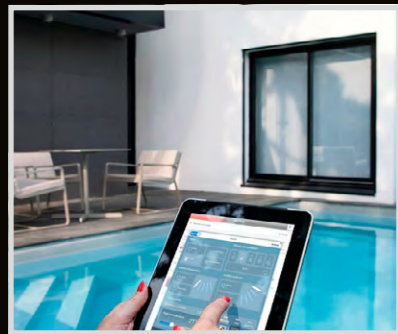

**ВОЗМОЖНОСТЬ ПОДКЛЮЧЕНИЯ
WI-FI ИНТЕРФЕЙСА**

К моделям серии MSZ-HR можно подключить внешний Wi-Fi модуль (MAC-567IF-E1), что позволит легко управлять настройками кондиционера со смартфона. Используя фирменное приложение MelCloud, можно начать охлаждение, например, жилой квартиры, еще находясь на работе.



**ЭКОЛОГИЧНЫЙ
ХЛАДАГЕНТ R32**

В модели MSZ-HR используется хладагент R32 со сниженным коэффициентом GWP (Global Warming Potential), который отражает степень воздействия парниковых газов на глобальное потепление. Это значит, что кондиционеры MSZ-HR оказывают значительно меньшее влияние на окружающую среду.



КЛАССИЧЕСКИЙ ДИЗАЙН

Благодаря традиционному, но при этом крайне лаконичному и строгому дизайну и компактным размерам, модели серии MSZ-HR без проблем впишутся в любой современный интерьер.

СЕРИЯ CLASSIC INVERTER С НАСТЕННЫМ ВНУТРЕННИМ БЛОКОМ

Внутренний блок (ВБ)		MSZ-HR25VF	MSZ-HR35VF	MSZ-HR42VF	MSZ-HR50VF	MSZ-HR60VF	MSZ-HR71VF	
Наружный блок (НБ)		MUZ-HR25VF	MUZ-HR35VF	MUZ-HR42VF	MUZ-HR50VF	MUZ-HR60VF	MUZ-HR71VF	
Электропитание		220-240 В, 1 фаза, 50 Гц						
Охлаждение	Производительность (мин.-макс.)	кВт	2,5 (0,5-2,9)	3,4 (0,9-3,4)	4,2 (1,1-4,6)	5,0 (1,3-5,0)	6,1 (1,7-7,1)	7,1 (1,8-7,3)
	Потребляемая мощность	кВт	0,80	1,21	1,34	2,05	1,81	2,33
	Сезонная энергоэффективность SEER		6,2 (A++)	6,2 (A++)	6,5 (A++)	6,5 (A++)	7,2 (A++)	7,0 (A++)
	Уровень звукового давления ВБ	дБ(А)	21-30-37-43	22-31-38-46	24-34-39-45	28-36-40-45	33-38-44-50	33-38-44-50
	Уровень звуковой мощности ВБ	дБ(А)	57	60	60	60	65	65
	Уровень звукового давления НБ	дБ(А)	50	51	50	50	53	53
	Уровень звуковой мощности НБ	дБ(А)	63	64	64	64	65	66
Расход воздуха ВБ	м³/ч	216-582	216-702	360-786	384-786	624-1176	624-1176	
Нагрев	Производительность (мин.-макс.)	кВт	3,15 (0,7-3,5)	3,6 (0,9-3,7)	4,7 (0,9-5,4)	5,4 (1,4-6,5)	6,8 (1,5-8,5)	8,1 (1,5-9,0)
	Потребляемая мощность	кВт	0,85	0,975	1,30	1,55	1,81	2,44
	Сезонная энергоэффективность SCOP		4,3 (A+)	4,3 (A+)	4,3 (A+)	4,3 (A+)	4,5 (A+)	4,3 (A+)
	Уровень звукового давления ВБ	дБ(А)	21-30-37-43	21-30-37-44	24-32-40-46	27-34-41-47	33-38-44-50	33-38-44-50
	Уровень звукового давления НБ	дБ(А)	50	51	51	55	57	57
Расход воздуха ВБ	м³/ч	198-606	198-630	336-804	366-870	642-1176	642-1176	
Максимальный рабочий ток	А	4,8	6,4	8,2	9,6	14,1	14,1	
Диаметр труб	жидкость	мм (дюйм)	6,35 (1/4)					
	газ	мм (дюйм)	9,52 (3/8)			12,7 (1/2)		
Фреоновый провод между блоками	длина	м	20	20	20	20	30	30
	перепад высот	м	12	12	12	12	15	15
Гарантированный диапазон наружных температур	охлаждение		-10 ~ +46 °С по сухому термометру					
	нагрев		-10 ~ +24 °С по влажному термометру					
Завод (страна)			MITSUBISHI ELECTRIC AIR CONDITIONING SYSTEMS MANUFACTURING TURKEY (Турция)				MITSUBISHI ELECTRIC CONSUMER PRODUCTS (THAILAND) CO., LTD (Таиланд)	
Внутренний блок	Потребляемая мощность	Вт	20	28	32	39	55	55
	Размеры Ш×Г×В	мм	838×228×280					
	Диаметр дренажа	мм	16	16	16	16	16	16
	Вес	кг	8,5	8,5	9	9	12,5	12,5
Наружный блок	Размеры Ш×Г×В	мм	699×249×538		800×285×550		800×285×714	
	Вес	кг	23	24	34	35	40	

НАРУЖНЫЕ БЛОКИ

- MUZ-HR25VF**
699x249x538 мм
- MUZ-HR35VF**
699x249x538 мм
- MUZ-HR45VF**
MUZ-HR50VF
800x285x550 мм
- MUZ-HR60VF**
MUZ-HR71VF
800x285x714 мм





Экономичный режим охлаждения

С этим режимом можно получить нужную прохладу и тишину при минимальных затратах энергии. Повышая целевую температуру всего на 2 °С, вы снижаете электропотребление на 20%. Жалюзи имеют особый алгоритм работы, так что вы даже не заметите, что температура изменилась, и будете чувствовать себя так же комфортно.



Высокая энергоэффективность

В моделях серии MS-GF были достигнуты одни из высочайших в классе систем без инверторного привода показателей энергоэффективности EER = 3,24. Это означает, что всего на 1кВт электроэнергии можно получить до 3,24 кВт холода.



Широкий диапазон моделей

Благодаря широкой линейке моделей можно без проблем подобрать кондиционер практически для любого помещения. При этом старшие модели обладают функцией интенсивного воздушного потока, что позволит легко охладить помещения большой площади или сложной формы.



Работа в режиме охлаждения при -30 °С

В наружные блоки MU-GF мы установили специальный низкотемпературный комплект из четырех элементов. Он был разработан для того, чтобы кондиционер мог исправно работать в режиме охлаждения даже при крайне низкой температуре наружного воздуха. Используя этот комплект, вы охладите помещение без перебоев (например, серверные), даже если за окном -30 °С.

MS-GF Classic Без инвертора

Серия кондиционеров без инвертора MS-GF — это простое и практичное решение, если вам нужно только охлаждение. При этом, благодаря специальному низкотемпературному комплекту, бесперебойное охлаждение может осуществляться в любое время года.

СПЛИТ-СИСТЕМА С НАСТЕННЫМ ВНУТРЕННИМ БЛОКОМ (ТОЛЬКО ОХЛАЖДЕНИЕ)

Внутренний блок (ВБ)			MS-GF20VA	MS-GF25VA	MS-GF35VA	MS-GF50VA	MS-GF60VA	MS-GF80VA
Наружный блок (НБ)			MU-GF20VA	MU-GF25VA	MU-GF35VA	MU-GF50VA	MU-GF60VA	MU-GF80VA
Электропитание			220–240 В, 1 фаза, 50 Гц					
Охлаждение	Производительность	кВт	2,3	2,5	3,45	4,85	6,4	7,8
	Потребляемая мощность	кВт	0,710	0,775	1,12	1,48	2,17	2,78
	Энергоэффективность EER		3,24	3,23	3,08	3,28	2,95	2,81
	Уровень звукового давления ВБ	дБ(А)	25-31-36-40	25-31-36-40	26-33-40-44	34-38-42-45	37-41-45-48	37-42-47-50
	Уровень звукового давления НБ	дБ(А)	47	47	49	52	54	55
Расход воздуха ВБ	м³/ч	246–558	246–558	288–624	642–1086	714–1086	882–1206	
Максимальный рабочий ток	А	5,7	5,6	8,3	12,0	16,0	20,5	
Пусковой ток	А	14,5	19,0	27,0	33,5	57,0	79,5	
Диаметр труб	жидкость	мм (дюйм)	6,35 (1/4)			6,35 (1/4)	6,35 (1/4)	9,52 (3/8)
	газ	мм (дюйм)	9,52 (3/8)			12,7 (1/2)	15,88 (5/8)	15,88 (5/8)
Фреонопровод между блоками	длина	м	20	20	25	30	30	30
	перепад высот	м	10	10	10	10	10	15
Гарантированный диапазон наружных температур	Охлаждение		+21 ~ +46 °С по сухому термометру (допускается установка низкотемпературных комплектов в наружные блоки)					
Завод (страна)			MITSUBISHI ELECTRIC CONSUMER PRODUCTS (THAILAND) CO., LTD (Таиланд)					
Внутренний блок	Потребляемая мощность	Вт	35	35	43	39	39	51
	Размеры Ш×Д×В	мм	798×232×295			1100×238×325		
	Диаметр дренажа	мм	16	16	16	16	16	16
	Вес	кг	9	9	9	16	16	16
Наружный блок	Размеры Ш×Г×В	мм	718×255×525			800×285×550		840×330×880
	Вес	кг	25	25	34	38	57	72



MFZ-KJ

Напольный кондиционер

Серия напольных кондиционеров MFZ-KJ — идеальный выбор в случае, когда нет возможности разместить настенные внутренние блоки или если для интерьера предпочтительна напольная установка.

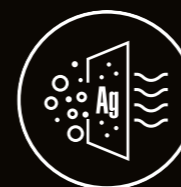

Бактерицидный фильтр с ионами серебра

Бактерицидный фильтр с ионами серебра поможет в поддержании здоровой атмосферы в доме, значительно снижая концентрацию пыли, бактерий и аллергенов в воздухе. Эффективность фильтра протестирована и подтверждена японским институтом BOKEN Quality Evaluation Institute.



Высокая энергоэффективность

Напольные системы MFZ-KJ имеют высокую энергетическую эффективность по европейской классификации. Например, система холодопроизводительностью 2,5 кВт MFZ-KJ25VE: «A+++» — в режиме охлаждения и «A+» — в режиме нагрева.

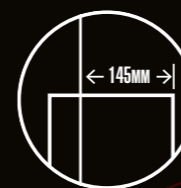

Встраиваемая конструкция

Конструкция внутреннего блока серии MFZ-KJ позволяет утопить корпус в стену на 70 мм, что уменьшает видимую глубину блока до 145 мм. Кроме того, это поможет вам скрыть фреонопроводы и электрические кабели в стене.



Технологичная система жалюзи

Система воздухораспределения имеет три направляющих воздушного потока. Это значит, что подача воздуха идет в двух направлениях, благодаря чему помещение может быстрее нагреваться.

СПЛИТ-СИСТЕМА С НАПОЛЬНЫМ ВНУТРЕННИМ БЛОКОМ

Внутренний блок (ВБ)		MFZ-KJ25VE2	MFZ-KJ35VE2	MFZ-KJ50VE2	
Наружный блок (НБ)		MUFZ-KJ25VE	MUFZ-KJ35VE	MUFZ-KJ50VE	
Электропитание		220–240 В, 1 фаза, 50 Гц			
Охлаждение	Производительность (мин.–макс.)	кВт	2,5 (0,5–3,4)	3,5 (0,5–3,7)	5,0 (1,6–5,7)
	Потребляемая мощность	кВт	0,54	0,94	1,41
	Сезонная энергоэффективность SEER		8,5 (A+++)	8,1 (A++)	6,5 (A+)
	Уровень звукового давления ВБ	дБ(А)	20-25-30-35-39	20-25-30-35-39	27-31-35-39-44
	Уровень звуковой мощности ВБ	дБ(А)	49	50	56
	Уровень звукового давления НБ	дБ(А)	46	47	49
	Уровень звуковой мощности НБ	дБ(А)	59	60	63
Расход воздуха ВБ	м³/ч	234–492	234–492	336–646	
Нагрев	Производительность (мин.–макс.)	кВт	3,4 (1,2–4,6)	4,3 (1,2–5,5)	6,0 (2,2–8,2)
	Потребляемая мощность	кВт	0,77	1,1	1,61
	Сезонная энергоэффективность SCOP		4,5 (A+)	4,4 (A+)	4,3 (A+)
	Уровень звукового давления ВБ	дБ(А)	19-25-30-35-41	19-25-30-35-41	29-35-40-45-50
	Уровень звукового давления НБ	дБ(А)	51	51	51
Расход воздуха ВБ	м³/ч	234–582	234–582	360–840	
Максимальный рабочий ток	А	9,4	9,4	14,0	
Фреонопровод между блоками	длина	м	20	20	30
	перепад высот	м	12	12	15
Гарантированный диапазон наружных температур	охлаждение	°С	–10 ~ +46 °С по сухому термометру		
	нагрев	°С	–15 ~ +24 °С по влажному термометру		
Внутренний блок	Потребляемая мощность	Вт	16	16	38
	Размеры Ш×Г×В	мм	750×215×600		
	Вес	кг	15	15	15
	Завод (страна)		MITSUBISHI ELECTRIC CORPORATION SHIZUOKA WORKS (Япония)		
Наружный блок	Размеры Ш×Г×В	мм	800×285×550		840×330×880
	Вес	кг	37	37	55
	Завод (страна)		MITSUBISHI ELECTRIC CONSUMER PRODUCTS (THAILAND) CO., LTD (Таиланд)		

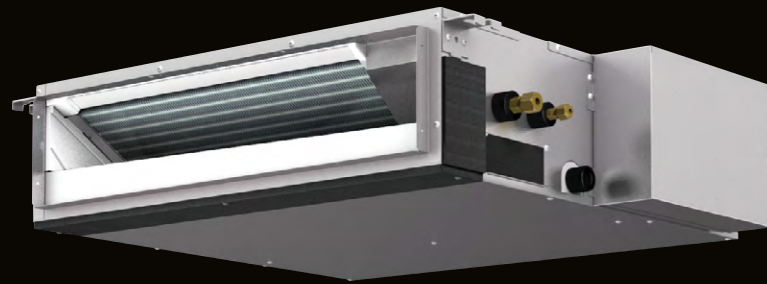

Настенные проводные пульты:



PAC-YT52CRA



PAR-40MAA

ИК-пульт:



PAR-SL97A-E

SEZ-M

Канальный кондиционер

Сплит-системы канального типа — идеальное решение для многоквартирных квартир и домов. Монтаж в конструкцию подвесного потолка делает их практически незаметными и позволяет полностью сохранить дизайн помещения.

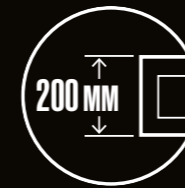

Компактный дизайн

Высота внутреннего блока составляет всего 200 мм, что позволяет без проблем спрятать его в конструкции подвесного потолка, не создав при этом ощущения низкого потолка и сохранив простор и объем жилого помещения.



Регулируемое статическое давление

Благодаря регулированию давления вентилятора внутренний блок можно встроить как в минимальную, так и в разветвленную систему воздуховодов, что позволит поддерживать необходимую температуру сразу в нескольких помещениях.



Тихая работа

Модели серии SEZ-M сами по себе достаточно бесшумные (всего 22 дБ(A)). А из-за того, что они еще и спрятаны в систему воздуховодов, их вообще практически не слышно. Именно поэтому кондиционеры SEZ-M часто выбирают для спальных и детских комнат.



Широкий выбор пультов управления

На выбор может быть приобретен один из трех вариантов пультов управления: беспроводной ИК-пульт PAR-SL97A-E, упрощенный проводной пульт управления PAC-YT52CRA или полнофункциональный проводной пульт управления PAR-31MAA с большим ЖК-экраном, яркой подсветкой и русифицированным интерфейсом.

СПЛИТ-СИСТЕМА С КАНАЛЬНЫМ ВНУТРЕННИМ БЛОКОМ

Внутренний блок (ВБ)		SEZ-M25DA	SEZ-M35DA	SEZ-M50DA	SEZ-M60DA	SEZ-M71DA	
Электропитание		220–240 В, 1 фаза, 50 Гц					
Охлаждение	Производительность (мин.–макс.)	кВт	2,5 (1,5–3,2)	3,5 (1,4–3,9)	5,1 (2,3–5,6)	5,6 (2,3–6,3)	7,1 (2,8–8,3)
	Потребляемая мощность	кВт	0,730	1,010	1,580	1,740	2,210
	Сезонная энергоэффективность SEER		5,3 (A)	5,7 (A+)	5,8 (A+)	5,3 (A)	5,3 (A)
	Уровень звукового давления ВБ	дБ(A)	22-25-29	23-28-33	29-33-37	29-33-37	29-34-39
	Уровень звуковой мощности ВБ	дБ(A)	50	53	57	58	60
	Уровень звукового давления НБ	дБ(A)	47	49	52	55	55
	Уровень звуковой мощности НБ	дБ(A)	58	62	65	65	69
	Расход воздуха ВБ	м³/ч	360-420-540	420-540-660	600-750-900	720-900-1080	720-960-1200
Нагрев	Производительность (мин.–макс.)	кВт	2,9 (1,3–4,5)	4,2 (1,7–5,0)	6,4 (1,7–7,2)	7,4 (2,5–8,0)	8,1 (2,6–10,4)
	Потребляемая мощность	кВт	0,803	1,130	1,800	2,200	2,268
	Сезонная энергоэффективность SCOP		3,8 (A)	4,0 (A+)	3,9 (A)	4,1 (A+)	3,8 (A)
	Уровень звукового давления ВБ	дБ(A)	22-25-29	23-28-33	29-33-36	29-33-37	29-34-39
	Уровень звукового давления НБ	дБ(A)	48	50	52	55	55
Расход воздуха ВБ	м³/ч	360-420-540	420-540-660	600-750-900	720-900-1080	720-960-1200	
Завод (страна)		MITSUBISHI ELECTRIC CONSUMER PRODUCTS (THAILAND) CO., LTD (Таиланд)					
Внутренний блок	Потребляемая мощность	Вт	40	50	70	70	100
	Статическое давление	Па	5/15/35/50				
	Размеры блока: Ш×Д×В	мм	790×700×200	990×700×200		1190×700×200	
	Диаметр дренажа	мм	VP25 (наружный диаметр дренажной трубы 32 мм)				
	Вес	кг	18	21	23	27	27
Наружный блок (НБ)		SUZ-KA25VA6	SUZ-KA35VA6	SUZ-KA50VA6	SUZ-KA60VA6	SUZ-KA71VA6	
Максимальный рабочий ток	А	7,4	8,7	12,7	14,7	17,0	
Диаметр труб	жидкость	мм (дюйм)	6,35 (1/4)		6,35 (1/4)	6,35 (1/4)	9,52 (3/8)
	газ	мм (дюйм)	9,52 (3/8)		12,7 (1/2)	15,88 (5/8)	15,88 (5/8)
Фреоновый провод между блоками	длина	м	20		30		
	перепад высот	м	12		30		
Гарантированный диапазон наружных температур	охлаждение		–10 ~ +46 °C по сухому термометру		–15 ~ +46 °C по сухому термометру		
	нагрев		–10 ~ +24 °C по сухому термометру (–11 ~ +18 °C по влажному термометру) ¹				
Наружный блок	Размеры Ш×Г×В	мм	800×285×550		840×330×880		
	Вес	кг	30	35	54	50	53

¹ При интенсивной эксплуатации в режиме нагрева при отрицательной температуре наружного воздуха рекомендуется устанавливать в поддон наружного блока электрический нагреватель для предотвращения замерзания конденсата.



Настенные проводные пульты:

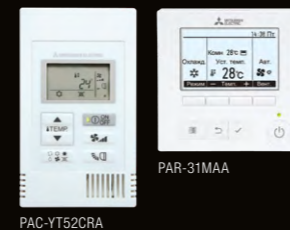

ИК-пульты:

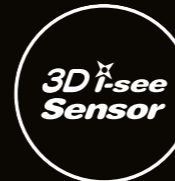

Интеллектуальный тепловизор

В моделях серии SLZ-M можно опционально установить фирменный датчик 3D i-see sensor, который сканирует весь объем помещения, определяет местоположение людей в комнате и затем самостоятельно направляет поток воздуха на человека либо, наоборот, отводит от него для создания максимального комфорта.



Гибкая настройка воздушного потока

Угол подачи воздуха может быть независимо отрегулирован и зафиксирован для каждой из четырех сторон кассетного блока, что позволяет создать индивидуальные комфортные условия для нескольких людей сразу.



Классический дизайн

Внутренние блоки SLZ-M имеют компактный корпус для установки в стандартные ячейки потолка 600 мм x 600 мм. При этом высота ВБ составляет всего 245 мм.



Широкий выбор пультов управления

На выбор может быть приобретен один из четырех вариантов пультов управления: стандартный беспроводной ИК-пульт PAR-SL97A-E; обновленный ИК-пульт PAR-SL100A-E с подсветкой и возможностью управления воздушными заслонками; упрощенный проводной пульт управления PAC-YT52CRA или полнофункциональный проводной пульт управления PAR-31MAA с большим ЖК-экраном, яркой подсветкой и русифицированным интерфейсом.

SLZ-M

Кассетный кондиционер

Сплит-системы кассетного типа — идеальное решение для установки в больших помещениях или там, где одновременно могут находиться сразу несколько человек, например, в рабочих кабинетах, офисах, переговорных комнатах или залах кафе и ресторанов.

СПЛИТ-СИСТЕМА С КАССЕТНЫМ ВНУТРЕННИМ БЛОКОМ

Внутренний блок (ВБ)		SLZ-M25FA	SLZ-M35FA	SLZ-M50FA	SLZ-M60FA	
Декоративная панель		SLP-2FAL				
Электропитание		220-240 В, 1 фаза, 50 Гц				
Охлаждение	Производительность (мин.—макс.)	кВт	2,6 (1,5-3,2)	3,5 (1,4-3,9)	4,6 (2,3-5,2)	5,6 (2,3-6,5)
	Потребляемая мощность	кВт	0,684	0,972	1,394	1,767
	Сезонная энергоэффективность SEER		6,3 (A++)	6,5 (A++)	6,3 (A++)	6,2 (A++)
	Уровень звукового давления ВБ	дБ(A)	25-28-31	25-30-34	27-34-39	32-40-43
	Уровень звуковой мощности ВБ	дБ(A)	48	51	56	60
	Уровень звукового давления НБ	дБ(A)	47	49	52	55
	Уровень звуковой мощности НБ	дБ(A)	58	62	65	65
Нагрев	Расход воздуха ВБ	м³/ч	390-450-510	390-480-570	420-540-690	450-690-780
	Производительность (мин.—макс.)	кВт	3,2 (1,3-4,2)	4,0 (1,7-5,0)	5,0 (1,7-6,0)	6,4 (2,5-7,4)
	Потребляемая мощность	кВт	0,886	1,108	1,558	2,278
	Сезонная энергоэффективность SCOP		4,3 (A+)	4,3 (A+)	4,3 (A+)	4,1 (A+)
	Уровень звукового давления ВБ	дБ(A)	25-28-31	25-30-34	27-34-39	32-40-43
	Уровень звукового давления НБ	дБ(A)	48	50	52	55
	Расход воздуха ВБ	м³/ч	390-450-510	390-480-570	420-540-690	450-690-780
Завод (страна)		MITSUBISHI ELECTRIC CONSUMER PRODUCTS (THAILAND) CO., LTD (Таиланд)				
Внутренний блок	Потребляемая мощность	Вт	20	20	30	40
	Размеры блока: Ш×Д×В	мм	570×570×245	570×570×245	570×570×245	570×570×245
	Размеры панели: Ш×Д×В	мм	625×625×10	625×625×10	625×625×10	625×625×10
	Диаметр дренажа	мм	VP25 (наружный диаметр дренажной трубы 32 мм)			
	Вес	кг	15,0 (+ декоративная панель 3,0 кг)			
Наружный блок (НБ)		SUZ-KA25VA6	SUZ-KA35VA6	SUZ-KA50VA6	SUZ-KA60VA6	
Максимальный рабочий ток		A	7,0	8,2	12,0	14,0
Диаметр труб	жидкость	мм (дюйм)	6,35 (1/4)		6,35 (1/4)	6,35 (1/4)
	газ	мм (дюйм)	9,52 (3/8)		12,7 (1/2)	15,88 (5/8)
Фреоновый провод между блоками	длина	м	20	20	30	30
	перепад высот	м	12	12	30	30
Гарантированный диапазон наружных температур	охлаждение		-10 ~ +46 °C по сухому термометру		-15 ~ +46 °C по сухому термометру	
	нагрев		-10 ~ +24 °C по сухому термометру (-11 ~ +18 °C по влажному термометру) 1			
Наружный блок	Размеры Ш×Г×В	мм	800×285×550	800×285×550	840×330×880	840×330×880
	Вес	кг	30	35	54	50

¹ При интенсивной эксплуатации в режиме нагрева при отрицательной температуре наружного воздуха рекомендуется устанавливать в поддон наружного блока электрический нагреватель для предотвращения замерзания конденсата.



MLZ-KP

Кассетный кондиционер

Сплит-системы кассетного типа серии MLZ-KP обычно применяются в помещениях, в которых недостаточно места для установки настенных внутренних блоков или где хотелось бы максимально сохранить интерьер комнаты.



Не требуется сервисный люк

Все операции по обслуживанию прибора могут быть выполнены через декоративную панель.

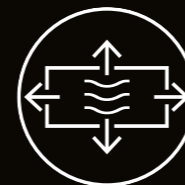

Управление воздушным потоком

Горизонтальные и вертикальные направляющие воздушного потока могут устанавливаться в требуемое положение с помощью пульта управления.

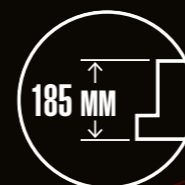

Высота прибора – 185 мм

Для установки кассетного блока MLZ требуемая высота запотолочного пространства составляет около 190 мм.

СПЛИТ-СИСТЕМА С ОДНОПОТОЧНЫМ КАССЕТНЫМ ВНУТРЕННИМ БЛОКОМ

Внутренний блок (ВБ)		MLZ-KP25VF	MLZ-KP35VF	MLZ-KP50VF	
Наружный блок (НБ)		Применяется только в составе мультисистем MXZ-VA и PUMY-(S)P			
Декоративная панель		MLP-444W			
Электропитание		220–240 В, 1 фаза, 50 Гц			
Охлаждение	Производительность	кВт	2,5	3,5	
	Энергоэффективность EER				
	Уровень звукового давления ВБ	дБ(А)	27-31-34-38	27-32-36-40	
	Уровень звуковой мощности ВБ	дБ(А)	52	53	
Нагрев	Расход воздуха ВБ	м³/ч	360-432-480-528	360-438-504-564	
	Производительность	кВт	3,4 (0,9–5,1)	4,0 (0,9–6,2)	
	Энергоэффективность COP				
	Уровень шума ВБ	дБ(А)	26-29-34-37	26-32-36-40	
Завод (страна)	Расход воздуха ВБ	м³/ч	360-420-492-552	360-462-528-594	
	MITSUBISHI ELECTRIC CORPORATION SHIZUOKA WORKS (Япония)				
	Потребляемая мощность	Вт	40	40	
	Размеры блока: Ш×Д×В	мм	360×1102×185	360×1102×185	
Внутренний блок	Размеры панели: Ш×Д×В	мм	424×1200×24	424×1200×24	
	Диаметр дренажа	мм	VP20	VP20	
	Диаметр труб	жидкость	мм (дюйм)	6,35 (1/4)	6,35 (1/4)
		газ	мм (дюйм)	9,52 (3/8)	9,52 (3/8)
	Вес	кг	15,5 (+ декоративная панель 3,5 кг)		
Гарантированный диапазон наружных температур	Охлаждение	°C	–10 ~ +46 °C (по сухому термометру)		
	Нагрев	°C	–16 ~ +24 °C (по влажному термометру)		

НАРУЖНЫЕ БЛОКИ

Может быть использована только в составе мультисистем MXZ и PUMY.

MXZ-2D33VA MXZ-2D42VA MXZ-2D53VA 800x285x550 мм 2 порта подключения ВБ	MXZ-3E54VA MXZ-3E68VA MXZ-4E72VA 840x330x710 мм 3–4 порта подключения ВБ	MXZ-4E83VA MXZ-5E102VA 950x330x796 мм 4–5 портов подключения ВБ	MXZ-6D122VA 950x330x1048 мм 6 портов подключения ВБ	PUMY-SP112/125/140V/YKМ 1050x(330+40)x981 мм 8 внутренних блоков	PUMY-P112/125/140V/YKМ 1050x(330+25)x1336 мм 8 внутренних блоков
---	---	--	--	---	---



MXZ

Мультисистемы с инвертором



К наружным блокам серии MXZ можно подключить сразу до шести внутренних блоков! Это идеальный вариант для загородного дома или многокомнатной квартиры, где нужно одновременно охлаждать несколько помещений.

- Одновременное подключение до 6 внутренних блоков
- Низкий уровень шума и вибраций
- Автоматическая проверка правильности соединения фреоновых проводов



Пример возможного применения системы MXZ-6D122VA

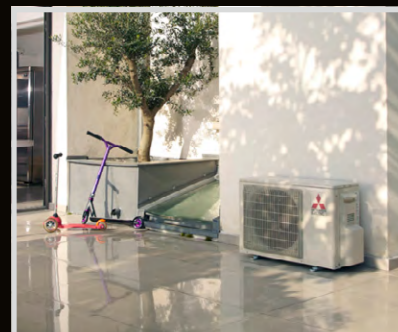

ЭКОНОМИЯ ПРОСТРАНСТВА

Забудьте о нагромождении наружных блоков на фасаде здания. Используя компактные мультисистемы MXZ, вы можете одновременно подключить к одному наружному блоку до 6 внутренних блоков, что значительно упростит процесс установки и сохранит внешний вид здания.



БОЛЬШОЕ РАЗНООБРАЗИЕ ВНУТРЕННИХ БЛОКОВ

К мультисистемам с наружными блоками MXZ можно одновременно подключить не только разные по мощности, но и разные по конструктиву внутренние блоки (настенные / каналные / кассетные / напольные). С таким подходом у вас появляется больше вариантов для дизайна помещения.



ВЫСОКАЯ ЭНЕРГОЭФФЕКТИВНОСТЬ

У наружных блоков серии MXZ высокий коэффициент сезонной энергоэффективности. Это значит, что ваши расходы на обслуживание будут ниже!

СОВМЕСТИМОСТЬ ВНУТРЕННИХ БЛОКОВ БЫТОВЫХ СИСТЕМ И НАРУЖНЫХ БЛОКОВ СЕРИИ MXZ

Внутренние блоки	Наружные блоки MXZ (хладагент R410A)											
	2D33VA	2D42VA	2D53VA	3E54VA	3E68VA	4E72VA	4E83VA	5E102VA	6D122VA			
M-серия	Настенные	MSZ-LN25VG	• (ER3)	• (VA2-ER3)	• (VA2-ER3)	•	•	•	• (ER2)	• (ER2)	• (ER2)	
		MSZ-LN35VG		• (VA2-ER3)	• (VA2-ER3)	•	•	•	• (ER2)	• (ER2)	• (ER2)	
		MSZ-LN50/60VG										
		MSZ-FH25VE	•	•	•	•	•	•	•	•	•	
		MSZ-FH35VE		•	•	•	•	•	•	•	•	
		MSZ-FH50VE										
		MSZ-EF22/25VE	•	•	•	•	•	•	•	•	•	
		MSZ-EF35VE		•	•	•	•	•	•	•	•	
		MSZ-EF42VE			•	•	•	•	•	•	•	
		MSZ-EF50VE										
	MSZ-AP15/20VG	• (ER4)	• (VA2-ER4)	• (VA2-ER4)	• (ER2)	• (ER2)	• (ER2)	• (ER3)	• (ER3)	• (VA2-ER1)		
	MSZ-AP25VGK	• (ER4)	• (VA2-ER4)	• (VA2-ER4)	• (ER2)	• (ER2)	• (ER2)	• (ER3)	• (ER3)	• (VA2-ER1)		
	MSZ-AP35VGK		• (VA2-ER4)	• (VA2-ER4)	• (ER2)	• (ER2)	• (ER2)	• (ER3)	• (ER3)	• (VA2-ER1)		
	MSZ-AP42VG(K)			• (VA2-ER4)	• (ER2)	• (ER2)	• (ER2)	• (ER3)	• (ER3)	• (VA2-ER1)		
	MSZ-AP50VG(K)			• (VA2-ER4)	• (ER2)	• (ER2)	• (ER2)	• (ER3)	• (ER3)	• (VA2-ER1)		
	MSZ-AP60/71VG(K)											
	MSZ-SF25VE	•	•	•	•	•	•	•	•	•		
	MSZ-SF35VE		•	•	•	•	•	•	•	•		
	MSZ-SF42/50VE											
	MSZ-GF60/71VE											
MSZ-SF15/20VA	•	•	•	•	•	•	•	•	•			
Напольный	MFZ-KJ25VE	•	•	•	•	•	•	•	•			
	MFZ-KJ35VE		•	•	•	•	•	•	•			
	MFZ-KJ50VE											
Однопоточная кассета	MLZ-KP25VF	•	•	•	•	•	•	•	•			
	MLZ-KP35VF		•	•	•	•	•	•	•			
	MLZ-KP50VF											
4-поточная кассета	SLZ-M25FA	•	•	•	•	•	•	•	•			
	SLZ-M35FA		•	•	•	•	•	•	•			
	SLZ-M50FA											
	SLZ-M60FA											
Канальный	SEZ-M25DA	•	•	•	•	•	•	•	•			
	SEZ-M35DA		•	•	•	•	•	•	•			
	SEZ-M50DA											
	SEZ-M60DA											
	SEZ-M71DA											
M Slim	4-поточная кассета	PLA-M35EA										
		PLA-M50EA										
		PLA-M60EA										
	PLA-M71EA											
Подвесной	PCA-M35KA											
	PCA-M50KA											
	PCA-M60KA											
	PCA-M71KA											
Канальный	PEAD-M50JA(L)											
	PEAD-M60/71JA(L)											

MXZ-2D33VA
MXZ-2D42VA
MXZ-2D53VA
800x285x550 мм
2 порта подключения ВБ

MXZ-3E54VA
MXZ-3E68VA
MXZ-4E72VA
840x330x710 мм
3-4 порта подключения ВБ

MXZ-4E83VA
MXZ-5E102VA
950x330x796 мм
4-5 портов подключения ВБ

MXZ-6D122VA
950x330x1048 мм
6 портов подключения ВБ





PUMY-SP

Мультисистемы с инвертором

Компактные наружные блоки с боковым выбросом воздуха применимы для обслуживания небольших жилых или административных зданий. Они обладают широкими функциональными возможностями VRF-систем и демонстрируют высокую гибкость в проектировании.



ВАРИАТИВНОСТЬ В ВЫБОРЕ ВНУТРЕННИХ БЛОКОВ

К наружным блокам серии PUMY-SP можно подключать внутренние блоки как бытовой серии, так и серии City Multi. При этом внутренние блоки разных линеек могут быть подключены одновременно. Это позволяет крайне гибко подходить к проектированию системы кондиционирования в помещении или здании. Для подключения внутренних блоков бытовой серии необходимо использование специальных блоков-распределителей PAC-MK33BC (B) или PAC-MK53BC (B).

Схема 1



Схема 2



Схема 3



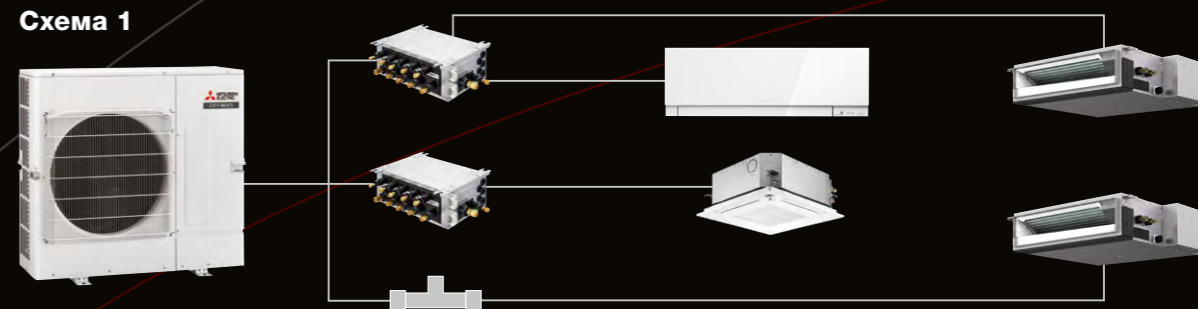

ЭКОНОМИЯ СРЕДСТВ И ПРОСТРАНСТВА

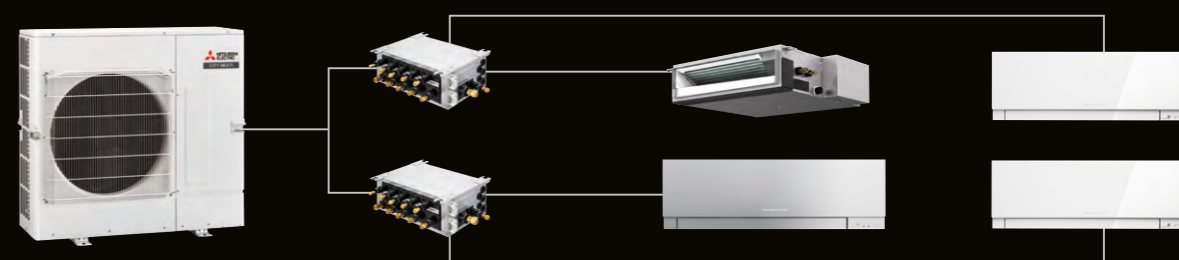
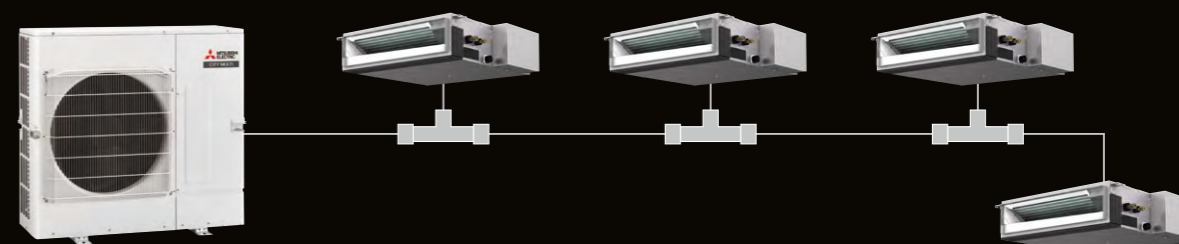
Для создания комфортного микроклимата в небольшом жилом или административном здании теперь не нужно использовать сразу несколько сплит-систем или устанавливать мощное промышленное оборудование. Используя компактные наружные блоки PUMY-SP, вы можете осуществлять кондиционирование сразу целого ряда помещений, подключив одновременно до 12 внутренних блоков.



ГИБКОСТЬ В ПРОЕКТИРОВАНИИ

Благодаря увеличенной общей длине фреоновпровода, а также допустимому расстоянию и перепаду высот между наружным блоком и внутренними, системы PUMY-SP становятся отличным решением для малоэтажных жилых и коммерческих строений.



ГИБКИЕ ВОЗМОЖНОСТИ ПО УСТАНОВКЕ

Благодаря компактным размерам систем PUMY-SP, а также возможности увеличения статического давления вентилятора до 30 Па, появляется возможность установить блоки в скрытых местах, например, за рекламной вывеской, воздушной решеткой или в техническом помещении, сохранив тем самым внешний облик здания.

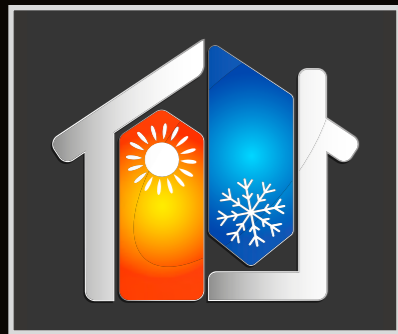

ГИБКОСТЬ В ИСПОЛЬЗОВАНИИ

Внутренние блоки в составе такой системы могут работать полностью независимо в одном режиме. Это позволяет поддерживать разную температуру сразу в нескольких помещениях, создавая комфортные условия максимальному количеству пользователей.



ГИБКОСТЬ В ОБСЛУЖИВАНИИ

Благодаря использованию фирменной коммуникационной шины M-net, даже когда один из внутренних блоков находится в процессе обслуживания, другие блоки продолжают работать.

Параметр / Модель		PUMY-SP112VKM	PUMY-SP125VKM	PUMY-SP140VKM	PUMY-SP112YKM	PUMY-SP125YKM	PUMY-SP140YKM	
Электропитание		220 В, 1 фаза, 50 Гц			380 В, 3 фазы, 50 Гц			
Охлаждение	Производительность	кВт	12,5	14,0	15,5	12,5	14,0	15,5
	Потребляемая мощность	кВт	3,10	3,84	4,70	3,10	3,84	4,70
	Рабочий ток	А	14,38	17,81	21,80	4,96	6,14	7,52
	Коэффициент производительности EER		4,03	3,65	3,30	4,03	3,65	3,30
Диапазон наружных температур	°C	-5 ~ +52 °C по сухому термометру (-15 °C — при установленной панели защиты от ветра PAC-SH95AG-E) +10 ~ +52 °C по сух. термометру (при подключении блоков PKFY-P10/15/P20/P25VLM, PFFY-P20/25/32VKM, PFFY-P20/25/32VLEM и PFFY-P20/25/32/40VCM, а также при подключении внутренних блоков M- и P-серий через блоки-распределители PAC-MK33/53BC(B) и внутренних блоков M-серии через M-контроллер PAC-LV11M-J)						
Нагрев	Производительность	кВт	14,0	16,0	18,0	14,0	16,0	18,0
	Потребляемая мощность	кВт	3,17	3,90	4,02	3,17	3,90	4,02
	Рабочий ток	А	14,70	18,09	18,65	5,07	6,24	6,43
	Коэффициент производительности COP		4,42	4,10	4,10	4,42	4,10	4,10
Диапазон наружных температур	°C	-20 ~ +15 °C по влажному термометру ³						
Типоразмер внутренних блоков		P15 ~ P100 (M-серия и Mr.SLIM) / P10 ~ P140 (CITY MULTI)						
Количество внутренних блоков	M-серия и Mr.SLIM	2 ~ 8						
	CITY MULTI ¹	1 ~ 9	1 ~ 10	1 ~ 12	1 ~ 9	1 ~ 10	1 ~ 12	
комбинация: M-серия/Mr.SLIM + CITY MULTI		7 (8) + 3 (2)	8 + 3 ²	8 + 3 ²	7 (8) + 3 (2)	8 + 3 ²	8 + 3 ²	
Уровень звукового давления (охлаждение/нагрев)	дБ(А)	52/54	53/56	54/56	52/54	53/56	54/56	
Уровень звуковой мощности (охлаждение/нагрев)	дБ(А)	72/74	73/76	74/76	72/74	73/76	74/76	
Размеры (В×Ш×Г)	мм	981×1050×(330+40)						
Вес	кг	93	93	93	94	94	94	
Завод (страна)		MITSUBISHI ELECTRIC CONSUMER PRODUCTS (THAILAND) CO., LTD (Таиланд)						

¹ Внутренние блоки CITY MULTI не могут подключаться к наружным блокам PUMY-SP-V/YKM через блоки-распределители PAC-MK33/53BC(B).

² При подключении двух блоков-распределителей.

³ При интенсивной эксплуатации в режиме нагрева при отрицательной температуре наружного воздуха рекомендуется устанавливать в поддон наружного блока электрический нагреватель для предотвращения замерзания конденсата.



Lossnay — это идеально сбалансированное устройство, которое обеспечивает одновременно приток, вытяжку и высокоэффективную фильтрацию воздуха. Вентустановка Lossnay не просто подает свежий воздух, но и изменяет его температуру и влагосодержание. Летом приточный воздух охлаждается и осушается, а зимой — наоборот: нагревается и увлажняется. Это способствует поддержанию здорового микроклимата в жилом помещении.

Lossnay

Приточно-вытяжные установки

ДЫШИТЕ СВЕЖИМ ВОЗДУХОМ,
НАСЛАЖДАЙТЕСЬ ТИШИНОЙ



СБАЛАНСИРОВАННЫЙ ВОЗДУХООБМЕН

Отсутствие в помещении притока свежего воздуха резко снижает эффективность установленной вытяжной системы. Организация циркуляции воздуха с помощью приточно-вытяжной системы обеспечивает сбалансированный воздухообмен в помещении и эффективное удаление загрязненного воздуха.

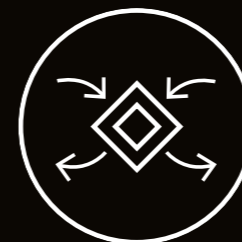

ФИРМЕННЫЙ РЕКУПЕРАТОР

В установках Lossnay применяется запатентованный компанией Mitsubishi Electric рекуперативный теплообменник, изготовленный из ультратонкой бумаги. Через стенки данного теплообменника происходит передача теплоты и влаги между воздушными потоками.

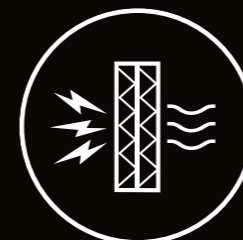

ШУМОПОГЛОЩЕНИЕ

Структура и материал теплообменника Lossnay препятствуют передаче звуковых волн и поглощают звуковые колебания. Лабораторными измерениями и многолетним опытом эксплуатации подтверждена эффективность подавления шума в помещениях вблизи аэропортов, железнодорожных линий и автомагистралей.



БЫСТРЫЙ И ЧИСТЫЙ МОНТАЖ

Монтаж Lossnay может быть произведен как во время ремонтных работ, так и после чистовой отделки. Необходимо лишь бурение одного или двух отверстий небольшого диаметра во внешней стене помещения для осуществления вентиляции и крепление самого блока устройства к стене.

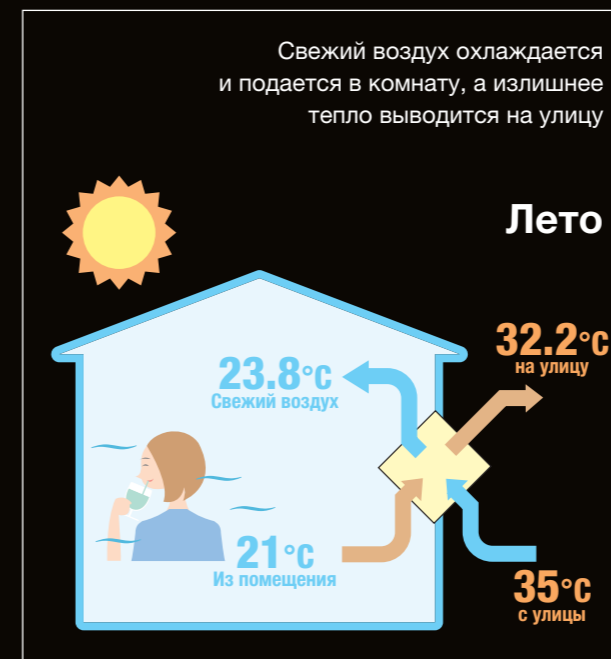

Снижение нагрузки на кондиционер продлевает срок его службы, а также экономит электроэнергию, так как часть его работы по охлаждению Lossnay берет на себя.



Экономия электроэнергии: потребляемая мощность установки составляет от 4 Вт, что примерно в 50 раз меньше, чем в установках с электронагревателем.



ЭКОНОМИЯ

Если вы начнете использовать Lossnay, то не только будете меньше платить за электроэнергию, но и сможете установить менее мощные кондиционеры, а значит — снизить расходы.



ФИЛЬТРАЦИЯ ПРИТОЧНОГО ВОЗДУХА

В комплекте с приточно-вытяжными системами серии VL идут стандартные воздушные фильтры (EU-G3) приточного воздуха. Опционально могут быть также приобретены высокоэффективные воздушные фильтры (EU-F7).



ПРОСТОТА В ЭКСПЛУАТАЦИИ

В установке Lossnay нет движущихся частей, кроме вентилятора, поэтому она нуждается лишь в несложном обслуживании: чистке фильтра и теплообменника.

Модель	VL-50(E)S2-E, VL-50SR2-E		VL-100EU5-E
Электропитание	220 В, 1 фаза, 50 Гц		220 В, 1 фаза, 50 Гц
Потребляемая мощность	низкая	Вт	4
	высокая	Вт	13
Расход воздуха	низкая	м³/ч	15
	высокая	м³/ч	51
Уровень шума	низкая	дБ(А)	14,0
	высокая	дБ(А)	36,5
Эффективность рекуперации (по энтальпии)	низкая	%	86
	высокая	%	70
Вес		кг	6,2
Размеры	длина	мм	522
	толщина	мм	168
	высота	мм	245
Отверстие в стене		мм	1 отв. Ø120
Гарантированный диапазон наружных температур			-10 °C¹ ... +40 °C В режиме «Только вытяжка» до -20 °C
Завод (страна)			MITSUBISHI ELECTRIC CORPORATION NAKATSUGAWA WORKS (Япония)

¹ Прибор сохраняет работоспособность и при более низкой температуре наружного воздуха, если используется для вентиляции обычных жилых помещений. При этом не допускается применение увлажнителей воздуха.



ВОЗМОЖНОСТИ ДИСТАНЦИОННОГО УПРАВЛЕНИЯ

При помощи встроенного или приобретенного отдельно беспроводного Wi-Fi интерфейса и специального приложения MELCloud удаленное управление кондиционером становится интуитивно простым и понятным.

Теперь заранее включить кондиционер, настроить его на нужную температуру или изменить режим работы можно, находясь в любой точке мира, необходимо лишь подключение к интернету.



КОНДИЦИОНЕР В ВАШЕМ ДОМЕ ЗА ТРИ МИНУТЫ

MEview3D — это приложение дополненной реальности, позволяющее оценить реальные размеры кондиционера, посмотреть с разных ракурсов, как кондиционер будет вписываться в ваш интерьер, и, если необходимо, сделать фотографии, которыми вы сможете поделиться с друзьями и близкими.

Просто скачайте приложение на свой смартфон, наведите его на планируемое место установки и оцените, как кондиционер смотрится в вашем интерьере.





ПРЕМИАЛЬНЫЙ СЕРВИС

ЕДИНАЯ СЛУЖБА ПРИЕМА
ГАРАНТИЙНЫХ ОБРАЩЕНИЙ

8-800-700-0340

(звонок бесплатный
на территории РФ)

Компания ООО «Мицубиси Электрик (РУС)» предоставляет гарантию на оборудование для кондиционирования воздуха, вентиляции и отопления производства компании Mitsubishi Electric Corporation (кроме серии CITY MULTI, но включая системы на базе наружных блоков PUMY-SP) в течение 3 лет со дня покупки.

При возникновении неисправности оборудования в течение гарантийного срока вы можете обратиться к продавцу или установщику оборудования, а также в единую службу приема гарантийных обращений ООО «Мицубиси Электрик (РУС)» по телефону (звонок бесплатный на территории РФ)

8-800-700-0340 или по электронной почте:
warranty-aircon@mer.mee.com



Перепечатка, размножение и цитирование возможны
только с разрешения ООО «Мицубиси Электрик (РУО)»

ЮРИДИЧЕСКОЕ УКАЗАНИЕ

Несмотря на тщательное составление, безошибочность сведений в каталоге не гарантируется. Отдельные технические характеристики могут отличаться от описанных в связи с постоянным совершенствованием оборудования. Приведенные схемы демонстрируют только структуру системы и не могут быть скопированы в проектную документацию без детальной проработки.